



LAGUNA 151-CFlux1

Unité d'extraction cyclonique 230V

Mode d'emploi



Producteur

Laguna Tools Inc.

744 Refuge Way, Suite 200 Grand Prairie, Texas 75050

USA

Téléphone : +1 800-234-1976

Site web : www.lagunatools.com

Distributeur

IGM tools and machines s.r.o.

Ke Kopanině 560, 252 67, Tuchoměřice

Czech Republic, EU

Téléphone : +420 220 950 910

Courriel : sales@igmttools.com

Site web : www.igmttools.com

2024-08-26

151-CFlux1 LAGUNA Cyclone Dust Collector Manual FR v4.01.00 A4ob
Manuel de l'échantillon de machine FR v1.00.00



PDF ONLINE
www.igmttools.info



FR – français

Manuel d'instruction (traduction automatique du manuel original)

Cher client,

Nous vous remercions de la confiance que vous nous avez témoignée en achetant un nouvel appareil Laguna à IGM. Ce manuel a été préparé pour les propriétaires et les utilisateurs de l'**unité d'extraction cyclonique IGM LAGUNA CFflux 1 230V** afin d'assurer la sécurité lors de l'installation, de l'utilisation et de l'entretien. Veuillez lire attentivement et en détail les informations contenues dans ce manuel. Utilisez l'appareil conformément à ces instructions et directives. Vous obtiendrez ainsi une durée de vie et des performances maximales. Respectez les règles de sécurité au travail.

Nous vous souhaitons beaucoup de plaisir dans votre travail et dans votre vie personnelle avec l'aspirateur cyclonique IGM LAGUNA CFflux 1 230V.

Table des matières

1. déclaration de conformité
 - 1.1 Garantie
2. spécification du produit
3. la sécurité
 - 3.1 Utilisation prévue
 - 3.2 Instructions générales de sécurité
 - 3.3 Symboles
 - 3.4 Instructions supplémentaires pour les hottes
 - 3.5 Raccordement électrique
 - 3.6 Environnement
4. Description de la machine
 - 4.1 Contenu de l'emballage
 - 4.2 Description des pièces
5. Mise en service
 - 5.1 Déballage
 - 5.2 Assemblage
 - 5.3 Travailler avec la machine
6. entretien et inspection
 - 6.1 Vider le conteneur à déchets
 - 6.2 Vider le sac à déchets du filtre
 - 6.3 Nettoyage du filtre
 - 6.4 Remplacement du filtre
7. Accessoires
8. Dépannage
9. le schéma de câblage
10. liste des pièces

LAGUNA

DÉCLARATION DE CONFORMITÉ CE (traduction de l'original)



Conformément aux directives CE suivantes
- Directive sur les machines : 2006/42/CE
- Directive basse tension 2014/35/EU

Partie requérante : LAGUNA TOOLS, INC./ 744 Refuge Way, Suite 200, Grand Prairie, Texas 75050 USA

SAN FORD MACHINERY CO. LTD / No.169, Chung shan Rd., FengYuan Dist., Taichung City 420, Taiwan (R.O.C.), Taiwan, le fabricant, déclare que la machine ci-dessous :

MODÈLE DE DÉPOUSSIÉREUR :

BFLUX1, CFLUX1, PFLUX1, CFLUX2, PFLUX2, CFLUX3, PFLUX3, TFLUX5, TFLUX10, XFLUX10, SFLUX10, AFLUX12, 820680, 821200

à condition qu'il soit utilisé et entretenu conformément aux principes de bonne pratique généralement admis et aux recommandations du manuel d'instructions, il répond aux exigences essentielles de santé et de sécurité de la directive "Machines".

Une personne qui compile de la documentation technique au sein de l'UE :

Nom : IGM nastroje a stroje s.r.o.
Adresse : Ke Kopanine 560, Tuchomerice, CZ-252 67
Téléphone : +420 220 950 910
Courriel : sales@igmttools.com

Le TCF (n° SF-2024003-A1) est archivé par CEPROM S.A., dont le siège social est situé Str. Fântânele f.n., 440240 Satu Mare, judetul Satu Mare, Roumanie.

Pour les risques les plus spécifiques de cette machine, la sécurité et la conformité aux exigences essentielles de la directive ont été basées sur des éléments des normes :

- EN ISO 12100:2010 / Sécurité des machines - Principes généraux de conception - Évaluation et réduction du risque (ISO 12100:2010)
- EN 60204-1:2018 / Sécurité des machines - Équipement électrique des machines - Partie 1 : Règles générales - Équipement électrique industriel



Date : 20.05.2024

Signature de la personne autorisée:

Fonction : directeur général

Localisation:Laguna Tools Inc.

744 Refuge Way, Suite 200, Grand Prairie, Texas 75050, USA

1.1 Garantie

IGM s'efforce toujours de fournir un produit de qualité et efficace. L'application de la garantie est soumise aux conditions générales de vente et de garantie d'IGM.

2. spécification du produit

Dimensions de la machine (LxlxH) :	1092 x 610 x 1753 mm
Poids de la machine:	125 kg
Dimensions de l'emballage (LxlxH):	1225 x 720 x 1240 mm
Poids de l'emballage:	140 kg
Niveau sonore:	82 dB
Moteur:	1100 W
Alimentation électrique:	230 V / 50 Hz / 1 phase
Disjoncteur recommandé :	16 A, caractéristique de déclenchement C (16/1/C)
Capacité d'aspiration (mesure traditionnelle):	1786 m3/heure (1051 CFM)
Capacité d'aspiration (mesure réelle):	1224 m3/heure (720 CFM)
Pression statique max :	2514 Pa
Diamètre du ventilateur:	340 mm
Diamètre de la gorge d'aspiration:	1x 150 mm ou 2x 100 mm
Commande:	Télécommande à haute fréquence
Volume du réservoir à déchets :	95 l
Filtre :	99,97 % des particules supérieures à 1 micron
Surface du filtre :	4,5 m ²
Dimensions du filtre :	400 mm de diamètre x 500 mm de hauteur
Sac à déchets du filtre :	660 x 620 mm
Sac à déchets pour le conteneur :	1090 x 810 mm

3. la sécurité

Pour une utilisation correcte, suivez les instructions de ce manuel et les réglementations générales en vigueur dans votre pays. L'utilisateur assume la responsabilité d'une utilisation contraire à l'usage prévu.

3.1 Utilisation prévue

La machine est conçue uniquement pour extraire la sciure et la poussière du bois et des machines à travailler le bois. L'extraction d'autres types de matériaux est interdite







3.2 Instructions générales de sécurité

Avertissement ! Lisez toutes les instructions et consignes de sécurité. Le non-respect des consignes de sécurité peut entraîner des dommages à la machine et des blessures graves à l'opérateur. Conservez les instructions pour référence ultérieure.

- La machine peut être dangereuse si elle n'est pas utilisée correctement.
- La machine ne doit être utilisée que par une personne familiarisée avec le contenu de ce manuel et le fonctionnement de la machine.
- Protégez les enfants et les animaux domestiques des matériaux d'emballage fournis avec cette machine.
- Placez la machine sur une surface stable et suffisamment éclairée. L'espace autour de la machine doit être suffisant pour travailler en toute sécurité.
- Vérifiez l'état technique de la machine avant de la mettre en service. La machine ne peut être utilisée qu'en parfait état technique. Si vous constatez un défaut, ne mettez pas la machine en marche et faites réparer le défaut par une personne qualifiée.
- Remplacer immédiatement les pièces endommagées. N'utilisez que des pièces de rechange d'origine pour les réparations.
- Tous les capots de protection doivent être mis en place avant la mise en service. Remplacer immédiatement les couvercles endommagés.
- La machine ne doit être utilisée, montée et entretenue que par des personnes familiarisées avec la machine et conscientes des dangers. N'apportez aucune modification à la machine !
- Effectuer régulièrement des travaux d'entretien.
- Maintenez la machine et son environnement propres et suffisamment éclairés. Avant de mettre la machine en marche, retirez tous les outils de la surface et des environs de la machine.
- L'assemblage, la réparation et l'entretien ne doivent être effectués que lorsque la machine est déconnectée de l'alimentation électrique.
- Évitez de démarrer la machine par inadvertance. Assurez-vous que l'interrupteur est en position OFF avant de vous connecter à l'alimentation électrique.
- Vérifier que le circuit électrique est conforme aux exigences spécifiées dans le présent manuel.
- Veillez à votre sécurité lorsque vous travaillez avec la machine. Les cheveux longs, les vêtements amples ou les bijoux peuvent provoquer des blessures. Portez des vêtements et des bottes de travail appropriés, ainsi qu'une protection de la tête, des yeux, des oreilles et des voies respiratoires.

- Ne pas utiliser de gants de travail pour travailler avec la machine.
- N'utilisez pas la machine si vous êtes fatigué, malade ou sous l'influence de drogues ou de médicaments.
- Surveillez vos mains et vos doigts. Utilisez toujours vos deux mains lorsque vous travaillez.
- Ne vous penchez pas sur la machine. Maintenez toujours un bon équilibre et tenez-vous sur une surface ferme et stable lorsque vous travaillez.
- Empêcher les enfants et les autres personnes de se déplacer librement autour de la machine. Gardez la machine hors de portée des enfants et des personnes non qualifiées. Ne laissez pas des personnes qui ne sont pas familiarisées avec la machine et ces instructions l'utiliser.
- Ne laissez pas la machine sans surveillance lorsqu'elle est allumée. Éteignez l'appareil et débranchez-le de l'alimentation électrique lorsque vous avez terminé votre travail.
- Ne laissez pas l'appareil dans un environnement humide et ne l'exposez pas à la pluie.
- Ne pas surcharger la machine.
- Ne pas utiliser la machine en présence de liquides ou de gaz inflammables.
- Veillez à ce que l'évent du moteur soit toujours dégagé et non obstrué.

3.3 Symboles

	Avant toute utilisation, lisez attentivement l'ensemble du manuel et des consignes de sécurité.
	Porter un appareil de protection de la tête, de l'ouïe, des yeux et des voies respiratoires.
	Débrancher la machine de l'alimentation électrique.
	Scannez le code QR pour trouver les instructions.
	Marque CE : Le produit est conforme aux directives de la Communauté européenne.
	Ne pas jeter l'appareil dans les déchets municipaux mixtes.
	Emportez l'emballage en vue d'un recyclage approprié.

3.4 Instructions supplémentaires pour les hottes

Attention ! Des poussières contenant des produits chimiques nocifs, tels que le plomb de la peinture au plomb ou l'arsenic et le chrome du bois traité chimiquement, peuvent être générées pendant le travail. Travaillez dans un endroit bien ventilé et portez un équipement de protection homologué. Respectez les règles de sécurité en vigueur dans votre pays.

- Porter un équipement de protection des yeux et des voies respiratoires lors de l'utilisation et de l'entretien de la machine.
- Éliminez les déchets (sciure et poussière) conformément aux réglementations locales en vigueur dans votre pays.
- Assurez-vous que les roues sont bloquées avant de démarrer la machine.
- Ne laissez jamais vos mains ou des outils à proximité de l'orifice d'aspiration !
- N'aspirez que le matériau prévu à cet effet. Si, en travaillant le bois, vous constatez qu'il contient des pièces métalliques (clous, agrafes, etc.), arrêtez immédiatement le travail et éteignez la machine. Videz le récipient (sac) et vérifiez l'état de la machine.
- Vérifier régulièrement l'état des déchets dans le conteneur (sac). Vider si nécessaire.

3.5 Raccordement électrique

Attention ! Toute modification des connexions électriques et des circuits ne doit être effectuée que par un électricien qualifié, conformément aux codes et normes en vigueur.

Attention ! Ne raccordez pas la machine à l'alimentation électrique tant qu'elle n'est pas pr  re mise en service.

Exigences relatives au circuit

Attention. Ces exigences s'appliquent à un circuit sur lequel une seule machine fonctionnera à la fois. Consultez un électricien qualifié pour raccorder la machine à un circuit partagé. Assurez-vous que le circuit est correctement dimensionné pour un fonctionnement sûr.

Cette machine est conçue pour fonctionner sur une alimentation électrique mise à la terre. Le circuit d'alimentation comprend tous les équipements électriques entre la machine et le disjoncteur ou les fusibles du bâtiment. Le circuit d'alimentation de cette machine doit être dimensionné pour supporter en toute sécurité le courant à pleine charge pendant des périodes prolongées.

Exigences en matière de mise à la terre et de prise

Attention ! Si la machine n'est pas correctement mise à la terre et connectée à l'alimentation électrique, un choc électrique, un incendie ou des dommages à la machine peuvent se produire.

Cette machine est équipée d'un cordon d'alimentation avec mise à la terre. La fiche ne doit être branchée que dans une prise de courant appropriée, correctement installée et mise à la terre conformément aux normes et codes locaux. Ne modifiez pas la fiche fournie !

N'utilisez pas l'appareil si le cordon d'alimentation ou la fiche sont endommagés. Toutes les réparations doivent être effectuées par un électricien qualifié !

3.6 Environnement

Ne pas jeter l'équipement dans les déchets municipaux mixtes. L'équipement électrique doit être éliminé de manière appropriée dans les points de collecte des déchets électriques. Emportez les accessoires et l'emballage en vue d'un recyclage adéquat. Respectez les réglementations en vigueur dans votre pays.



4. Description de la machine

Étudiez les images ci-dessous pour vous familiariser avec le contenu de l'emballage et les pièces et fonctions de la machine.

4.1 Contenu de l'emballage

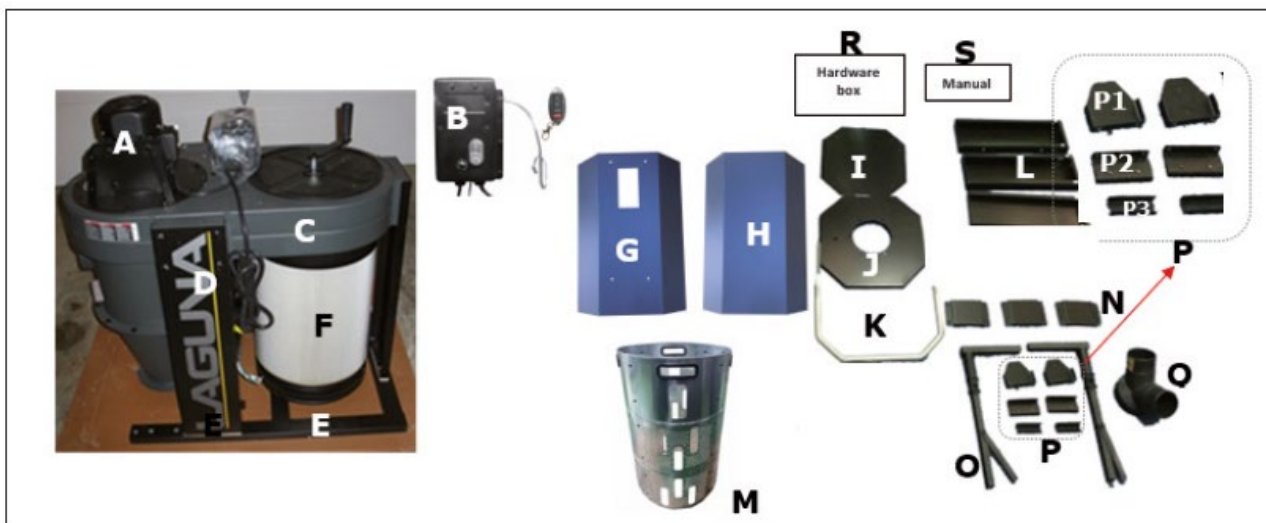

- A. Moteur
- B. Panneau de commande et télécommande
- C. Section centrale de séparation
- D. Supports supérieurs (3x)
- E. Base Base
- F. Filtre de 1 micron
- G. Partie avant du conteneur à déchets
- H. Partie arrière de la poubelle
- I. Base de la poubelle
- J. Couvercle de la poubelle
- K. Poignée pour le serrage rapide de la poubelle
- L. Étais inférieurs (3x)
- M. Partie intérieure de la poubelle
- N. Plaques de renfort (3x)
- O. Tige droite et gauche pour le mécanisme de levage
- P. Accessoires pour le montage du mécanisme de levage

- P1. plaque de support triangulaire inférieure (2x)
- P2. Support du mécanisme de levage (2x)
- P3. plaque de couverture inférieure (2x)
- Q. Réduction d'aspiration (2 trous)
- R. Attaches
- S. Instructions d'utilisation

4.2 Description des pièces

Panneau de contrôle

A. Le disjoncteur de la carte se déclenche si la machine est surchargée. Laissez l'appareil refroidir pendant quelques minutes. Appuyez ensuite sur le bouton de réinitialisation.

B. Câble d'alimentation

C. Interrupteur ON/OFF

Permet d'allumer ou d'éteindre la hotte.

D. Câble d'alimentation du moteur

E. Bouton d'appairage sur le panneau

Permet d'appairer le contrôleur avec la machine.



Télécommande

La télécommande nécessite une pile 12V de type 27A.

A. Bouton d'alimentation

B. Bouton d'arrêt

C. Bouton d'activation manuelle du nettoyage du filtre (PFlux uniquement)



D. Bouton d'appairage sur le contrôleur

Appairage de la télécommande

1. avant d'appairer la télécommande, assurez-vous que l'appareil est allumé.
2. Appuyez sur le bouton d'appairage du panneau jusqu'à ce que vous entendiez deux bips.
3. Maintenez le bouton d'appairage de la télécommande enfoncé en même temps que le bouton d'appairage du panneau jusqu'à ce que vous entendiez trois bips. Le contrôleur est maintenant apparié.

Jumelage de plusieurs télécommandes

Il est possible de jumeler jusqu'à 5 télécommandes à un appareil. Chaque télécommande doit être appariée séparément. Si vous associez une sixième télécommande à l'appareil, la première télécommande associée sera déconnectée et remplacée par la sixième. Ceci s'applique également aux autres contrôleurs.

5. Mise en service

Temps de montage et d'installation approximatif : 4-5 heures

5.1 Déballage

Lors du déballage, séparez la machine et toutes les pièces fournies des matériaux d'emballage et vérifiez qu'elles n'ont pas été endommagées pendant le transport. Si l'appareil a été endommagé pendant le transport, contactez immédiatement votre fournisseur.

La hotte est livrée dans un seul carton. Deux personnes sont nécessaires pour retirer la machine de son emballage ! La hotte est lourde, soyez prudent lorsque vous la soulevez et la manipulez.

1. Coupez soigneusement les bandes de reliure.
2. Coupez le long de la bande sur la boîte.
3. Retirez toutes les pièces de la partie supérieure du polystyrène et mettez-les de côté.
4. Retirez le matériau d'emballage en polystyrène de la partie supérieure de la machine.
5. Retirez soigneusement les pièces de la machine de la boîte et mettez-les de côté.
6. Vérifiez toutes les pièces par rapport au contenu de l'emballage.

5.2 Assemblage

Outils nécessaires (non inclus) :

- Clé latérale - 10 mm ; 12 mm ; 14 mm
- Tournevis cruciforme
- Imbus - 4 mm ; 5 mm
- Silicone

Étape 1 : Avec l'aide d'une autre personne, retirez la section centrale de séparation de la hotte de l'emballage. Retournez-la et placez-la dans le polystyrène.



Étape 2 : Retirer la base qui est boulonnée aux (3x) jambes de force supérieures.

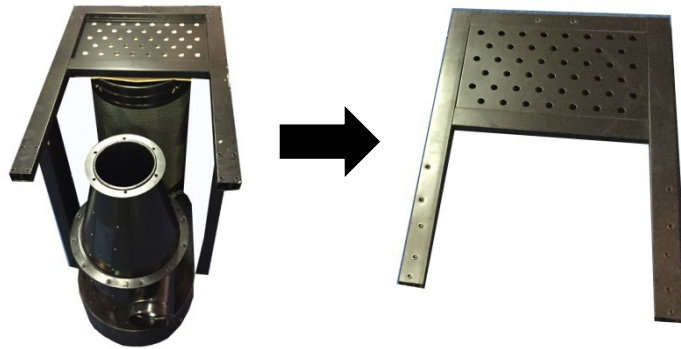

Étape 3 : Préparez (16x) vis 5/16 "x3/4" et (16x) rondelles 5/16". Installez les deux roulettes avec frein (B) sur la partie de la base avec l'ouverture de la poubelle et les deux autres roulettes (A) sur le côté opposé de la base.



Étape 4 : Retournez la base et placez-la sur les roulettes. Montez les (3x) supports inférieurs (haut des triangles vers l'intérieur) sur la base à l'aide de (6x) boulons 3/8 "x3/4" et de (6x) rondelles plates 3/8 "x7/8".

- A - Monter l'entretoise avec un triangle sur le côté du filtre.
- B - Monter l'entretoise avec deux triangles sur le côté avant.
- C - Monter l'entretoise avec trois triangles sur le côté opposé.

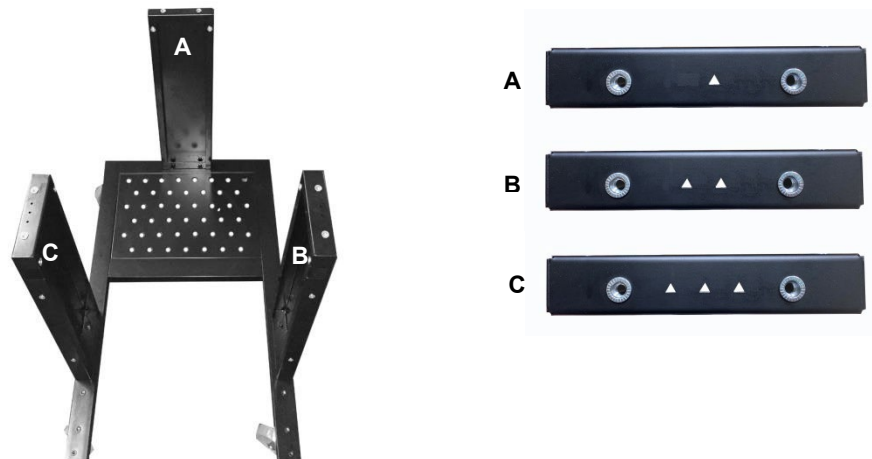

Étape 5 : Relier la base avec les jambes de force à la section centrale de séparation. Assurez-vous que les montants inférieur et supérieur s'emboîtent l'un dans l'autre. Utilisez (6x) boulons 5/16 "x3/4" et (6x) rondelles 5/16" pour connecter les jambes de force supérieures et inférieures.



Étape 6 : Fixez trois plaques de renforcement des jambes de force aux joints des jambes de force inférieures et supérieures à l'aide de douze boulons de 5/16" x 3/4" et de douze rondelles de 5/16".

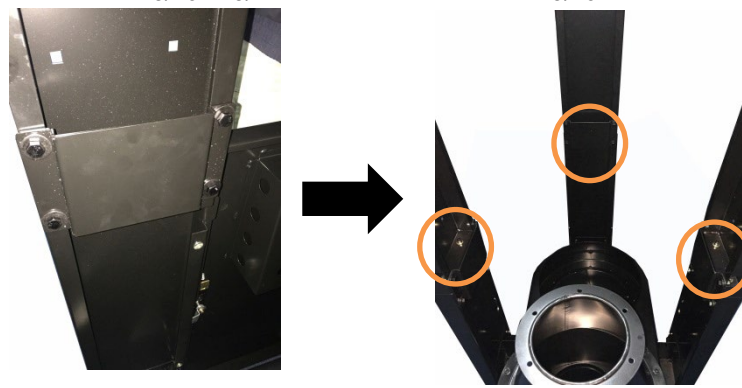

Étape 7 : Avec l'aide d'une autre personne, retournez la hotte et placez-la sur les roulettes.

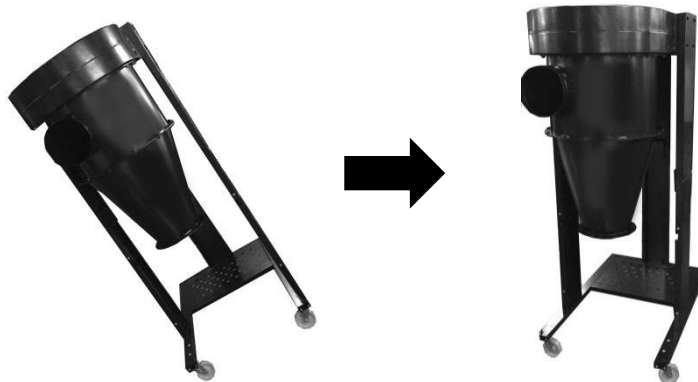

Étape 8 : Fixez la plaque de support triangulaire inférieure à la base avec deux vis de 5/16" x 3/4" et deux rondelles de 5/16". Suivez la même procédure pour le côté opposé.

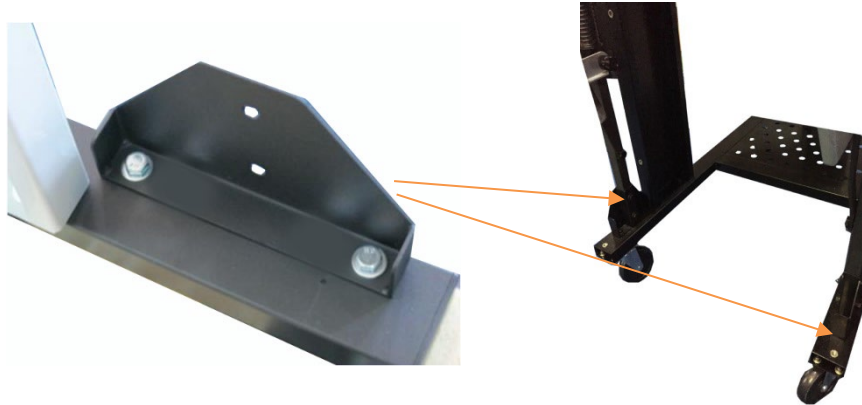

Étape 9 : Fixez le support du mécanisme de levage aux jambes de force inférieures à l'aide de deux boulons de 5/16" x 1/2", deux rondelles de 5/16" et deux écrous de 5/16".



Étape 10 : Préparez les deux barres du mécanisme de levage, la gauche (A) et la droite (B). Vous pouvez reconnaître le bon côté grâce à l'écrou qui dépasse. Il doit être orienté vers le haut lorsque les barres sont posées sur le sol.

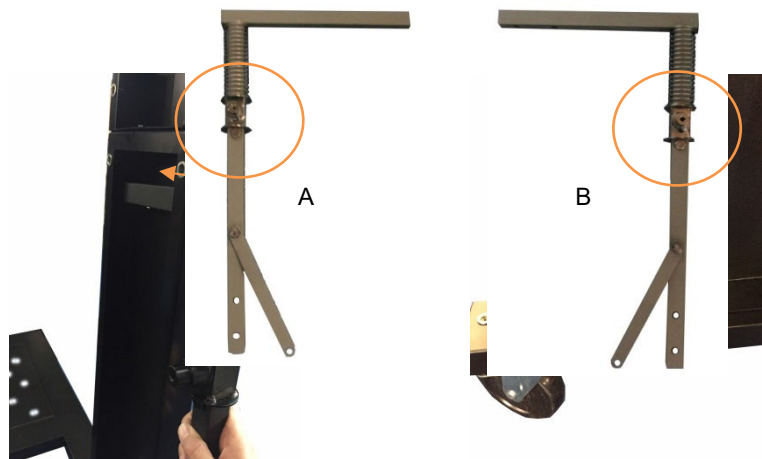

Étape 11 : Insérez la barre dans la découpe de la jambe de force inférieure. Assurez-vous que l'extrémité inférieure de la barre se trouve à l'intérieur de la plaque de support triangulaire. Faites de même de l'autre côté.

Étape 12 : Insérez complètement la barre dans la découpe de la jambe de force inférieure et fixez-la avec (4x) boulons 5/16 "x1-3/4", (8x) rondelles 5/16" et (4x) écrous 5/16". Suivre la même procédure pour le côté opposé.

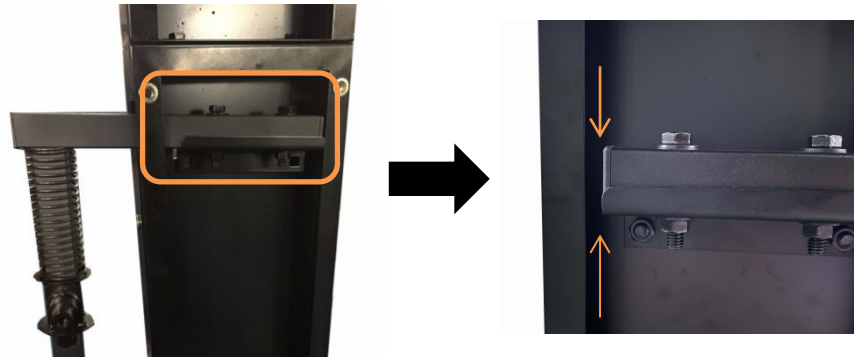

Étape 13 : Fixez la barre avec (2x) boulons 5/16 "x1-3/4", (4x) rondelles 5/16" et (2x) écrous 5/16" à la plaque de support avec la tête du boulon à l'intérieur. Faire de même du côté opposé.



Étape 14 : Fixez les deux extrémités de la poignée de serrage rapide sur l'écrou du mécanisme de levage.

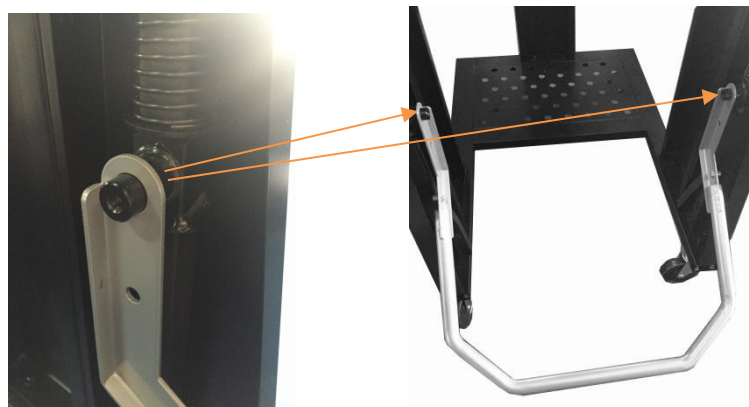

Étape 15 : Fixation avec le couvercle. Vissez le couvercle (1x) avec une vis M8x30 mm. Faites de même du côté opposé.



Étape 16 : Fixez la barre à la poignée pour un serrage rapide du conteneur avec (2x) boulons 3/8 "x21mm et écrous 3/8". La tête de la vis doit se trouver à l'intérieur de la poignée (A). Serrer avec précaution. Si la vis est trop serrée, le mécanisme de levage ne fonctionnera pas en douceur. Si elle est trop lâche, le mécanisme ne soulèvera pas le conteneur à déchets.

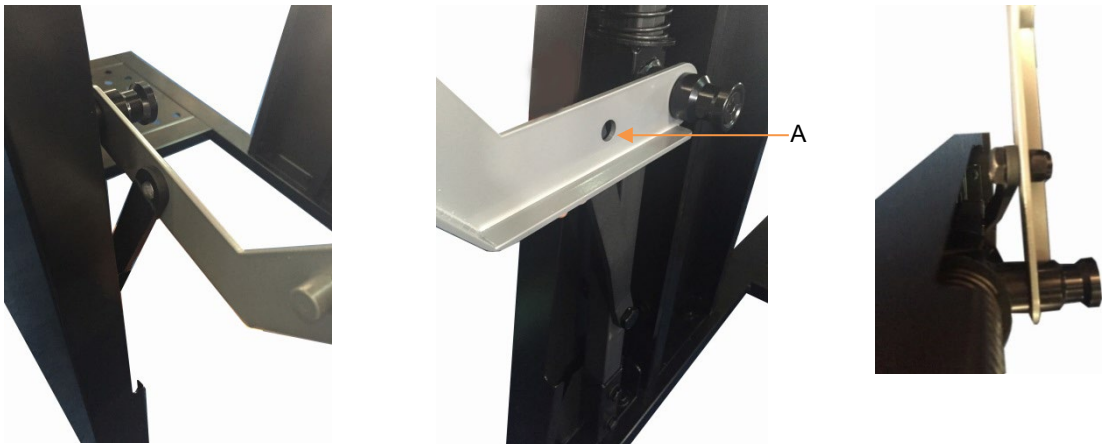

Étape 17 : Fixez le couvercle du conteneur à déchets au cône du cyclone avec le joint d'isolation à l'aide de (4x) boulons 5/16 "x3/4", (8x) rondelles 5/16" et (4x) écrous 5/16". Sur le cône, vous trouverez une étiquette avec l'avertissement suivant :

AVERTISSEMENT ! Ne pas serrer les six vis qui relient le cône du cyclone et le couvercle du conteneur à déchets. Alignez d'abord parfaitement le couvercle avec les montants. Le couvercle peut être tourné d'environ +/- 30 degrés. Un

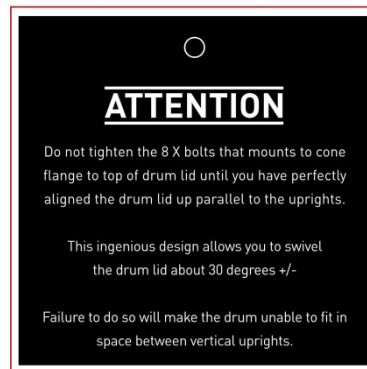

couvercle mal aligné ne sera pas étanche et vous ne pourrez pas soulever le conteneur. Retirez l'étiquette lorsque cette étape est terminée.

Étape 18 : Fixez la barre transversale au couvercle du conteneur et serrez-la avec deux boulons de 5/16 po x 3/4 po, quatre rondelles de 5/16 po et deux rondelles de 5/16 po. La position de la barre transversale n'a pas d'importance.

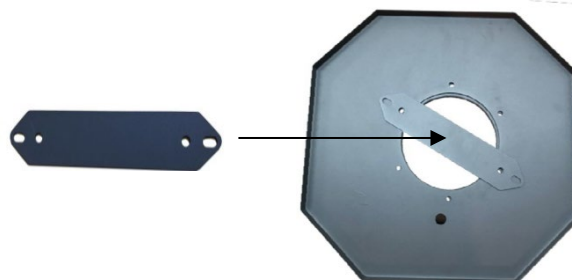

Étape 19 : Assemblez maintenant la poubelle. Préparez la base de la poubelle et fixez-y les (4x) roulettes à l'aide de (16x) boulons 5/16 "x3/4", (32x) rondelles 5/16" et (16x) écrous 5/16".

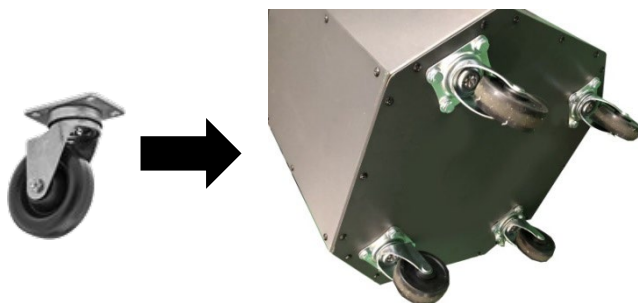

Étape 20 : Fixez les poignées en haut et en bas de l'avant de la poubelle à l'aide de quatre (4) boulons, quatre (4) rondelles de 5/16" et quatre (4) écrous de 5/16". Le boulon est inséré dans le trou de la poignée, les rondelles et les écrous sont à l'intérieur du conteneur.

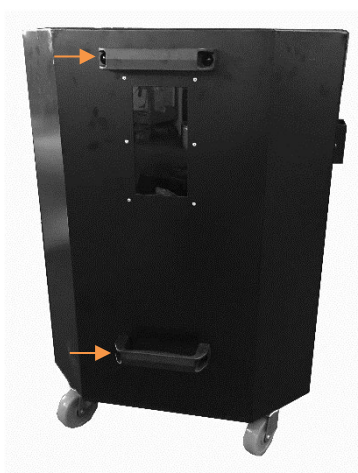

Étape 21 : Relier l'avant et l'arrière de la poubelle avec (12x) vis à tôle M4x12mm.

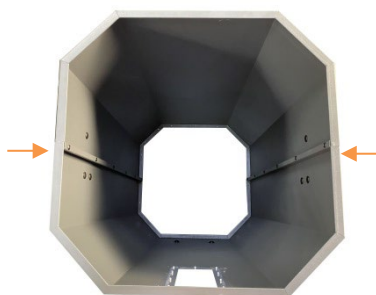

Étape 22 : Sur les côtés gauche et droit du conteneur, vous trouverez trois trous de vis. Fixez le panneau latéral correspondant de la poubelle à l'aide de (6x) boulons de 1/4 "x1/2", (6x) rondelles de 1/4 "x1" et (6x) écrous de 1/4". Insérez les boulons à l'intérieur du conteneur, les rondelles et les écrous à l'extérieur.

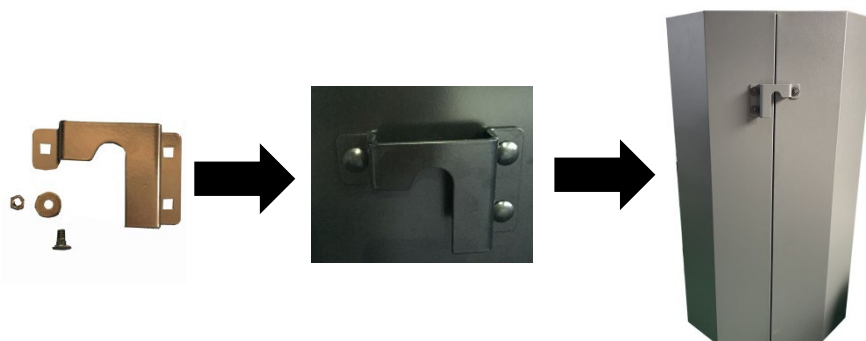

Étape 23 : Placez le conteneur sur le côté. Avec l'aide d'une autre personne, alignez le conteneur sur la base avec les roues attachées. Utilisez (22x) vis à tôle M4 pour relier le conteneur et la base.



Étape 24 : (22x) Couvrez toutes les vis (22x) avec des bouchons en plastique.



Étape 25 : Une fois l'assemblage terminé, appliquez du silicone (non fourni) à l'intérieur du conteneur sur les bords supérieur et inférieur. Cela permettra de sceller le conteneur et d'éviter les fuites d'air.

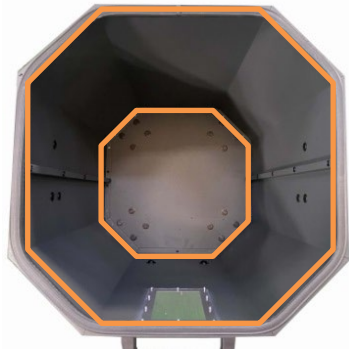

Étape 26 : Fixer le joint d'isolation sur le dessus du conteneur. Retirez l'excédent de joint.

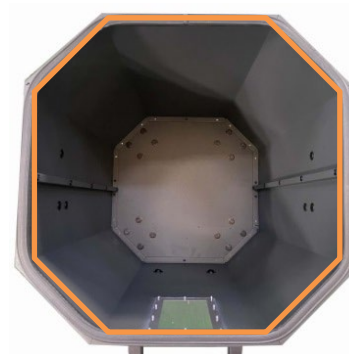

Étape 27 : Placez le sac à déchets dans la poubelle. Répartissez le sac sur l'ensemble du conteneur.



Étape 28 : Assembler la partie intérieure du conteneur à déchets et la placer dans le conteneur à déchets avec le sac à déchets.



Étape 29 : Soulevez la poignée pour fixer rapidement le conteneur. Insérez le conteneur à déchets et alignez-le. Appuyez sur la poignée. Le conteneur est maintenant scellé et prêt à être utilisé.

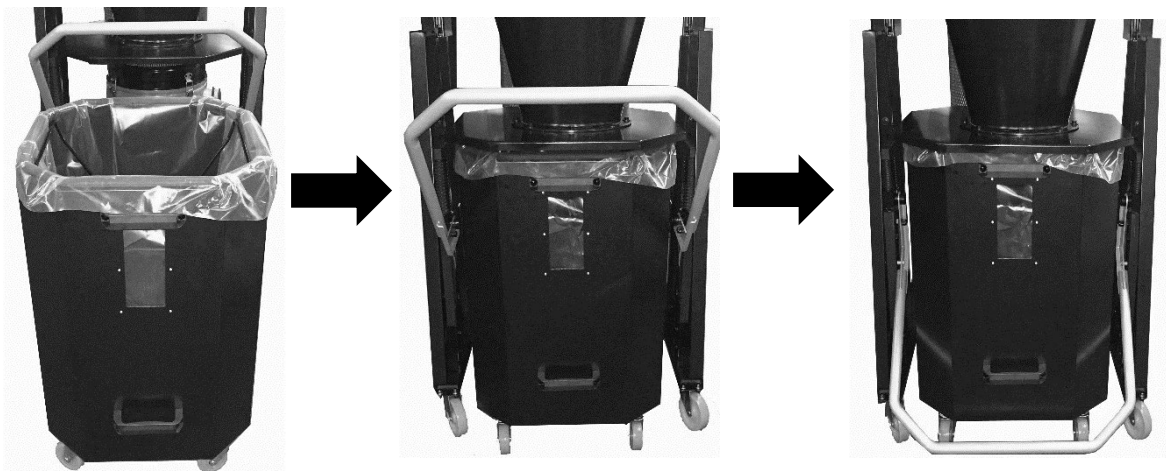

Étape 30 : Lors de l'alignement du conteneur, veillez à ce que les côtés gauche et droit du conteneur soient tous deux placés dans le mécanisme de levage (A). Un mauvais alignement (B) du conteneur peut entraîner une mauvaise étanchéité et, par conséquent, une mauvaise aspiration.



Étape 31 : Fixez le panneau de contrôle à la plaque de montage à l'aide de (4x) vis M4x6mm.



Étape 32 : Boulonnez le panneau de commande et la plaque au moteur à l'aide de (4x) boulons 1/4 "x3/4", (4x) rondelles 1/4" et (4x) rondelles 3/8".

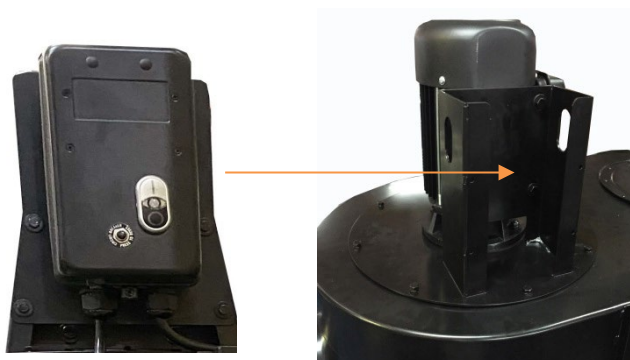

Étape 33 : Fixez le réducteur d'aspiration à 2 trous avec (3x) vis dans la tôle M4x12mm. Insérer des capuchons en caoutchouc dans chaque trou du réducteur. L'installation est maintenant terminée.

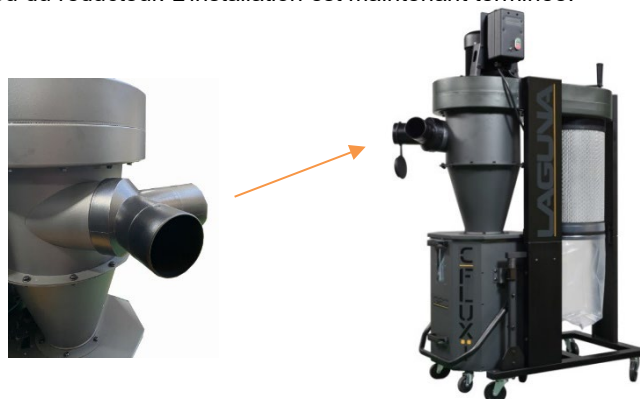

5.3 Travailler avec la machine

1) Retirer le capuchon en caoutchouc de l'aspiration raccordée. Vérifier toutes les parties de l'extraction connectée pour s'assurer que le débit d'air est suffisant.

Attention ! Ne pas faire fonctionner la hotte lorsque toutes les grilles d'extraction sont fermées !

2. Vérifiez que l'alimentation électrique n'est pas endommagée et qu'elle est correctement connectée.

3. Vérifier l'environnement de la machine. Ne pas effectuer de réparations ou d'entretien sur la machine pendant son utilisation !

4) Pour démarrer, appuyez sur la touche ON du panneau de commande ou de la télécommande jumelée.

5) Pour éteindre l'appareil, appuyez sur la touche OFF du panneau de commande ou de la télécommande jumelée.

6. entretien et inspection

Attention ! N'effectuez les réparations et l'entretien que lorsque la machine est déconnectée de l'alimentation électrique. Effectuez l'entretien régulièrement.

Avant chaque utilisation de la machine, vérifiez qu'il n'y a pas de pièces détachées ou endommagées et que l'alimentation électrique n'est pas usée ou endommagée. N'utilisez pas la machine tant que ces défauts n'ont pas été corrigés. **Après chaque utilisation,** aspirez la poussière et les déchets de la machine et de la zone environnante. Essuyez la machine avec un chiffon sec.

Effectuez régulièrement les opérations d'entretien suivantes :

- Vérifier les joints.
- Nettoyer le filtre et ses composants.

6.1 Vider le conteneur à déchets

Vérifiez régulièrement le contenu de la poubelle et videz-la si nécessaire.

1. soulevez la poignée de serrage rapide pour abaisser la poubelle au sol.
2. Faites-la glisser hors de la machine, vérifiez-la et videz-la si nécessaire.

6.2 Vider le sac à déchets du filtre

Vérifiez régulièrement le sac à déchets du filtre. S'il est rempli à plus d'un tiers, videz-le. Si le sac est trop plein, il risque d'être surchargé, ce qui entraînerait une libération spontanée du sac et vous exposerait à des particules dangereuses

Videz ou remplacez le sac et remettez-le en place.

6.3 Nettoyage du filtre

Le nettoyage du filtre s'effectue en tournant le levier de nettoyage manuel. La poussière du filtre est ainsi évacuée dans le sac à déchets. Nous recommandons de nettoyer le filtre après chaque utilisation de l'appareil.

Tournez le levier de nettoyage manuel dans le sens des aiguilles d'une montre 4 à 5 fois.

En cas d'utilisation fréquente, nous recommandons de nettoyer régulièrement le filtre à l'air comprimé afin de préserver l'efficacité et la longévité de la filtration. Éteignez la machine et soufflez le filtre de l'extérieur avec de l'air comprimé.

Démontez le filtre pour un nettoyage plus efficace :

- 1) Desserrer le collier de serrage au bas du filtre et retirer le sac à déchets du filtre.



2. Retirer le boulon de l'arbre rotatif de la partie inférieure du filtre à l'aide d'une clé de 12 mm.



- 3) Tenez le filtre par le bas et relâchez le clip de ceinture situé sur le dessus du filtre.

- 4) Retirez le filtre.

- 5) Nettoyez soigneusement les plis à l'air comprimé, à l'intérieur et à l'extérieur.

- 6) Remettez le filtre en place sur l'appareil.

6.4 Remplacement du filtre

Pour maintenir une bonne qualité de l'air dans votre atelier et assurer une filtration correcte, le filtre doit être remplacé après environ 2000 heures de fonctionnement (8 heures/jour x 250 jours = 2000 heures). Veuillez contacter votre fournisseur pour le remplacement du filtre.

7. Accessoires

Les accessoires recommandés peuvent être consultés sur le site web de l'IGM.

Attention ! L'installation d'accessoires non approuvés peut endommager la machine et provoquer des blessures graves. N'utilisez que les accessoires recommandés par IGM pour cette machine.

8. Dépannage

<p>La machine ne démarre pas ou le disjoncteur se déclenche. Cause possible :</p> <ol style="list-style-type: none"> 1) L'alimentation est coupée ou défectueuse. 2) Le fusible est grillé ou déconnecté. 3) Télécommande défectueuse. 4) Le récepteur à distance est défectueux. 5) Mauvaise connexion du moteur. 6) L'interrupteur principal du tableau de bord est éteint. 7) Contact rompu/résistance élevée. 8) Interrupteur défectueux. Défaut du moteur. 	<p>Solutions possibles :</p> <ol style="list-style-type: none"> 1) Assurez-vous que l'alimentation électrique est sous tension et que la tension est correcte. 2) Equiper avec le bon disjoncteur, mettre en marche le disjoncteur. 3) Changez les piles ; assurez-vous que vous pouvez voir la machine et que vous êtes à portée de signal. 4) Vérifier la carte de circuit imprimé du récepteur ; la remplacer si elle est défectueuse. 5) Rebranchez ou appelez un technicien de service ou un électricien certifié. 6) Laissez le moteur refroidir, assurez une ventilation suffisante de la machine et réinitialisez-la. 7) Vérifier que les fils ne sont pas cassés ou mal connectés, les réparer si nécessaire. 8) Remplacer l'interrupteur. Test/réparation/remplacement.
<p>Vibrations ou bruits excessifs pendant le fonctionnement. Cause possible :</p> <ol style="list-style-type: none"> 1) Un élément détaché. 2) Support de moteur desserré ou cassé. 3) Le fan frappe la couverture. 4) Roulements de moteur usés. 	<p>Solutions possibles :</p> <ol style="list-style-type: none"> 1) Vérifier et serrer tous les boulons/écrous. 2) Serrer ou remplacer si nécessaire. 3) Vérifier le ventilateur et le couvercle ; les remplacer. 4) Tourner l'arbre manuellement. Vérifier que les roulements ne sont pas desserrés et les remplacer si nécessaire.
<p>La machine fonctionne trop fort, vibre et fait des bruits répétitifs. Cause possible :</p> <ol style="list-style-type: none"> 1) La machine se trouve sur une surface irrégulière. 2) Ventilateur endommagé/déséquilibré. 3) Connexions disponibles. 4) Le ventilateur est mal fixé. 5) Le fan frappe la couverture. 	<p>Solutions possibles :</p> <ol style="list-style-type: none"> 1) Placez la machine sur une surface plane. 2) Vérifier que le ventilateur n'est pas plié, desserré ou endommagé. 3) Vérifier et serrer toutes les fixations. 4) Remplacer le moteur et le ventilateur. 5) Vérifier le ventilateur et le couvercle ; les remplacer.
<p>L'extracteur cyclonique n'extrait pas suffisamment ou pas du tout ; mauvaises performances. Cause possible :</p> <ol style="list-style-type: none"> 1) Le conteneur à déchets ou le sac à déchets du filtre est plein. Le filtre est obstrué. 2) Conduits d'air obstrués. 3) La conduite d'aspiration est trop longue ou présente des coudes trop prononcés. 4) Le bois mouillé a obstrué les conduites. 5) Fuites dans la tuyauterie ou trop de vannes ouvertes. 6) Débit insuffisant dans le tuyau d'échappement principal. 7) Taille inappropriée des conduites d'aspiration, des raccords ou des déflecteurs. 	<p>Solutions possibles :</p> <ol style="list-style-type: none"> 1) Videz le conteneur à déchets ou le sac à déchets du filtre. Nettoyez le filtre. 2) Nettoyer le col de la hotte. 3) Rapprochez l'extraction de la machine à extraire. Ajustez la conduite d'aspiration et supprimez les coudes trop prononcés. 4) Utiliser du bois d'œuvre dont le taux d'humidité est inférieur à 20 %. 5) Réparer les conduites qui fuient et fermer les vannes inutilisées. 6) Vous pouvez augmenter le débit en ouvrant 1 ou 2 vannes à différents points d'aspiration. 7) Modifier la taille de la ligne ainsi que la fixation et l'attache de la ligne elle-même.
<p>L'extracteur projette de la sciure de bois dans l'air. Cause possible :</p> <ol style="list-style-type: none"> 1) Le clip de ceinture ou le collier de serrage du sac à déchets du filtre est desserré. 2) Joint d'étanchéité desserré ou endommagé. 	<p>Solutions possibles :</p> <ol style="list-style-type: none"> 1) Reprendre le serrage et s'assurer de la bonne étanchéité. 2) Remplacer le joint.

9. le schéma de câblage

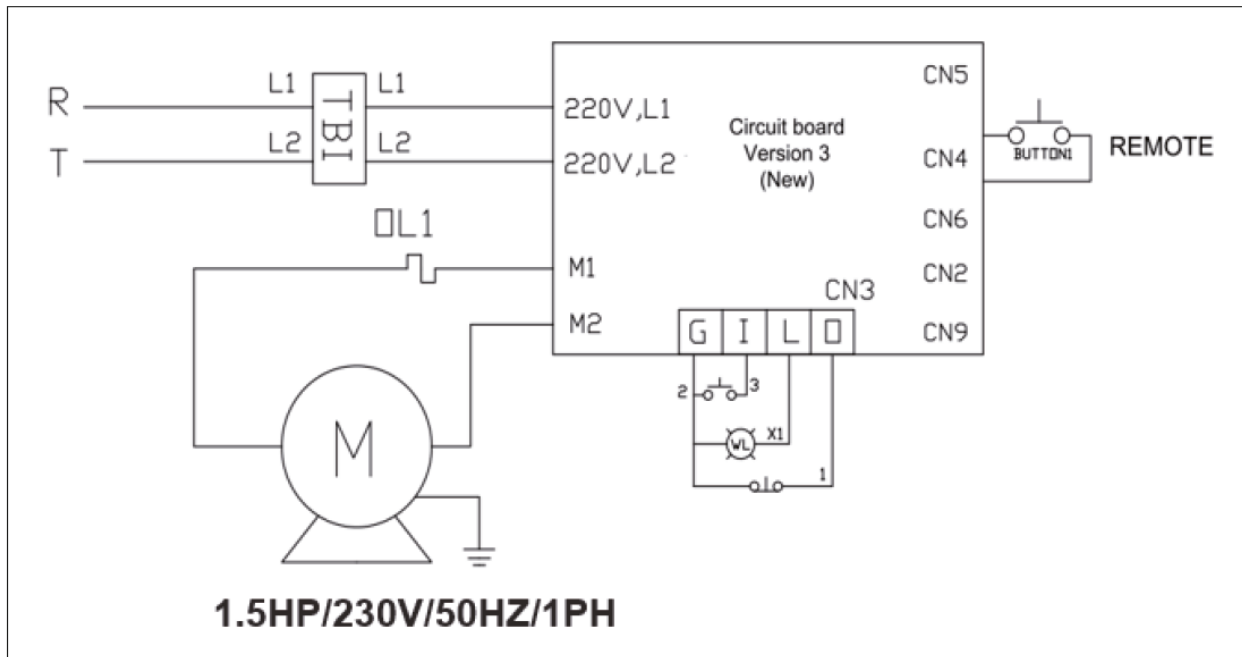

Panneau de contrôle

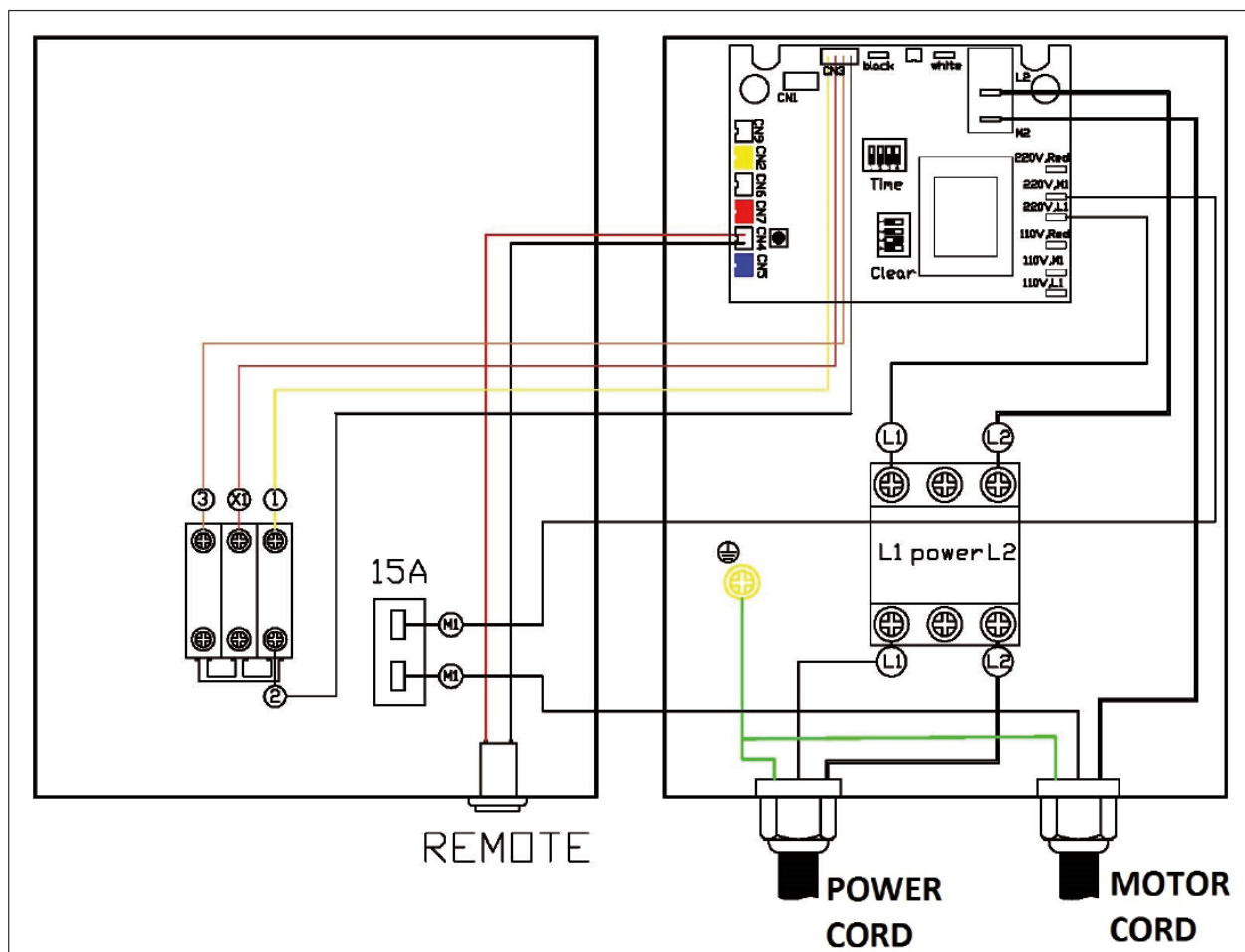

10. liste des pièces

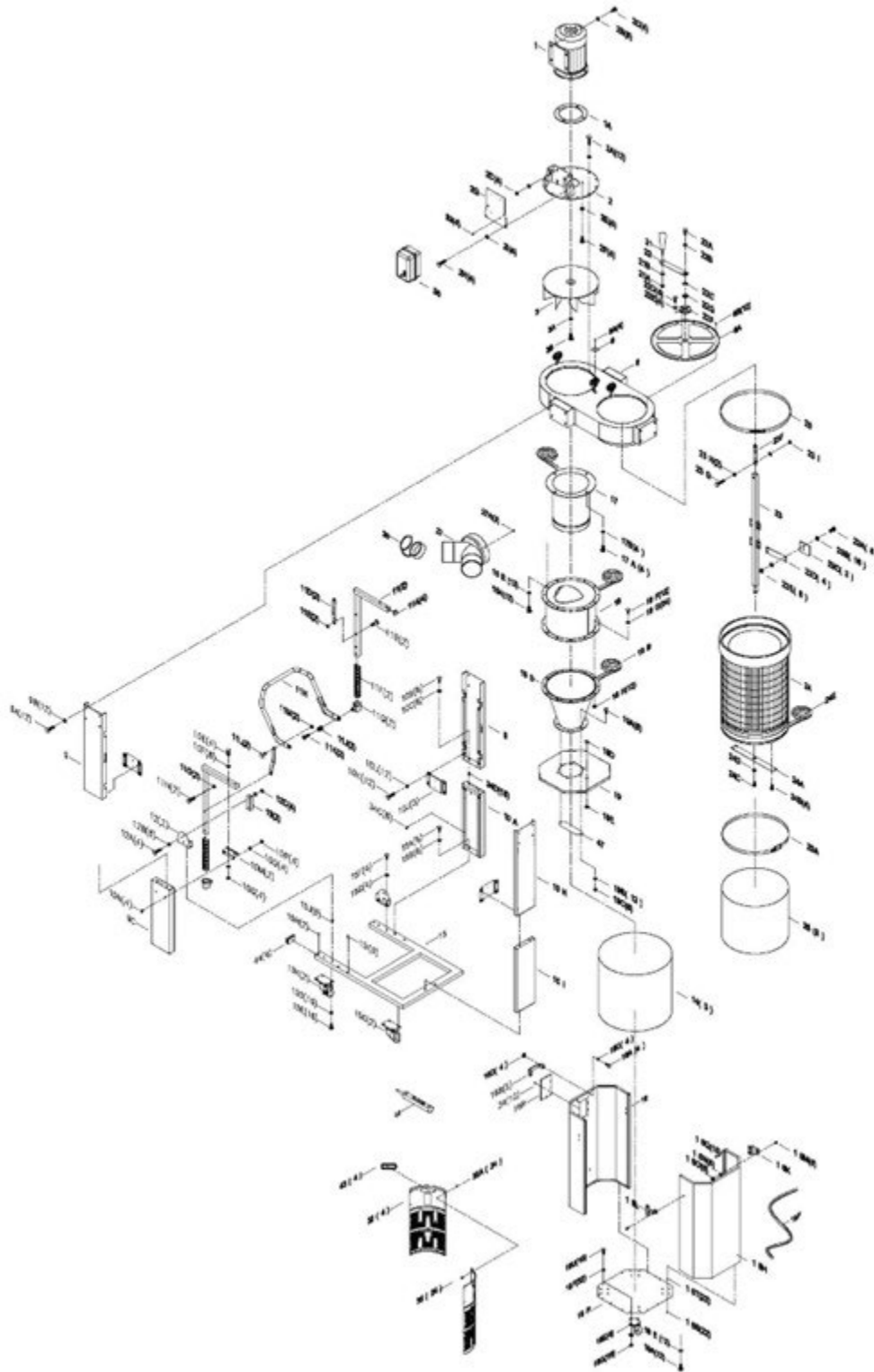

Ventilateur, moteur et interrupteur

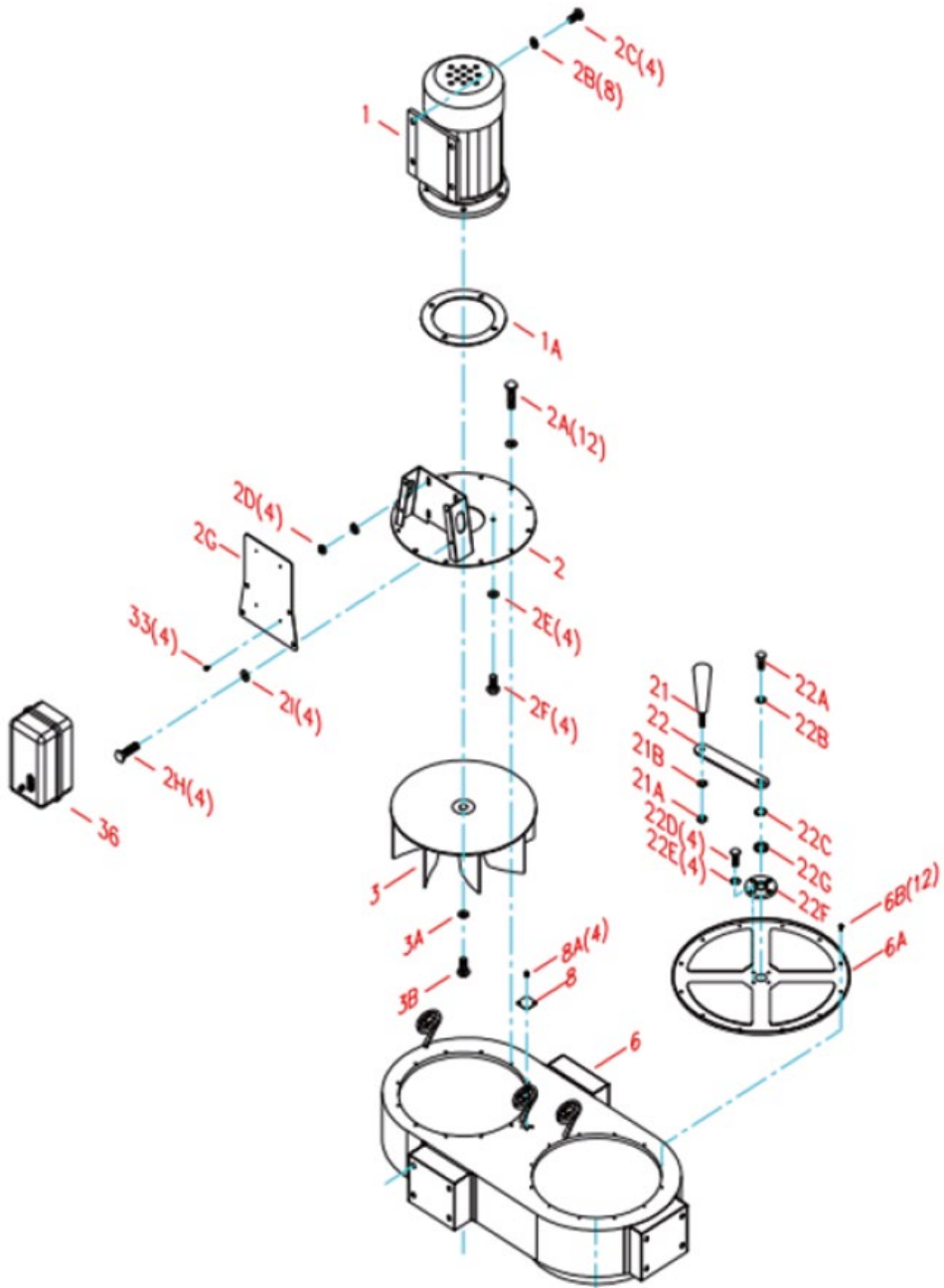

Cyclone et filtre

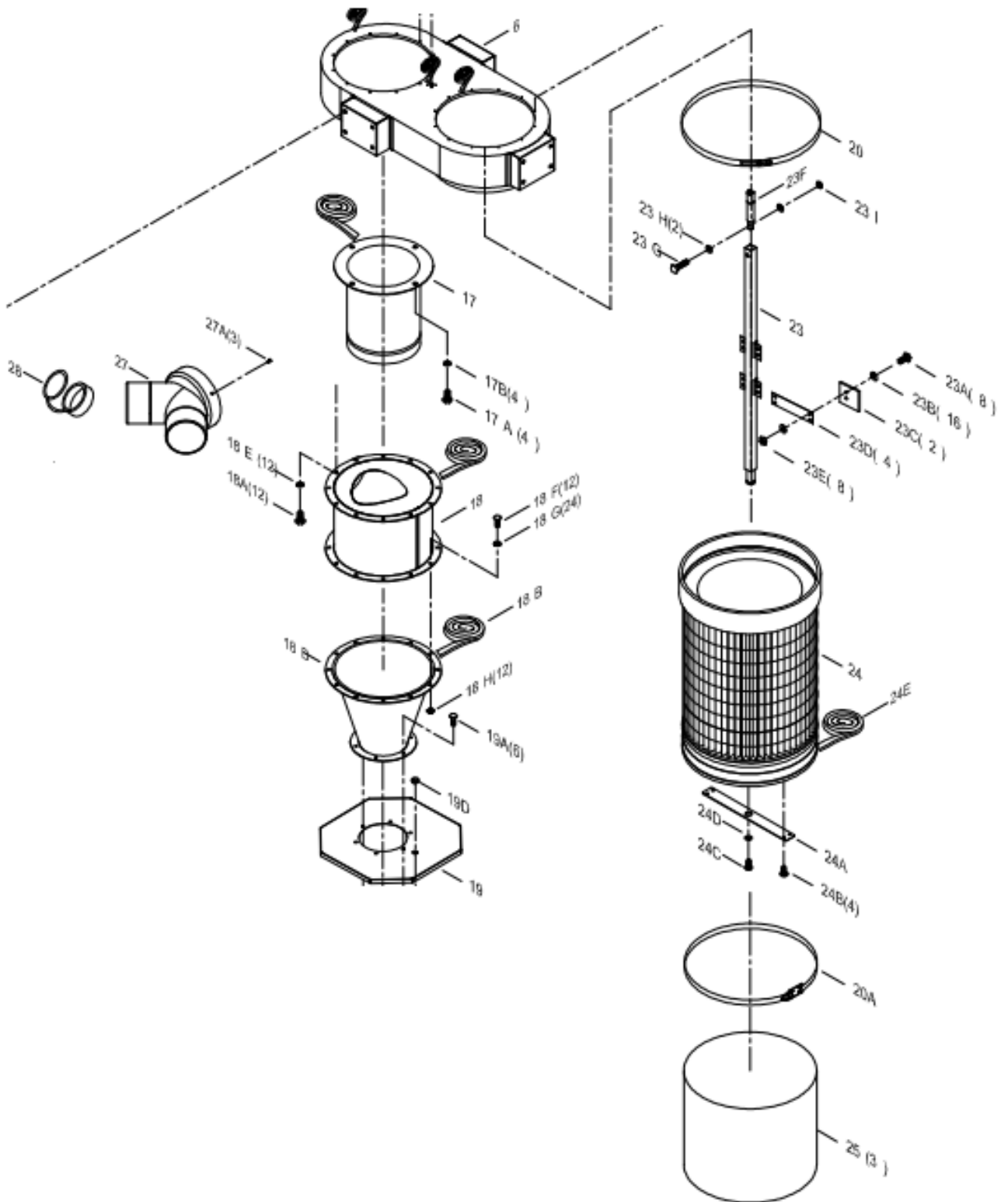

Mécanisme de levage

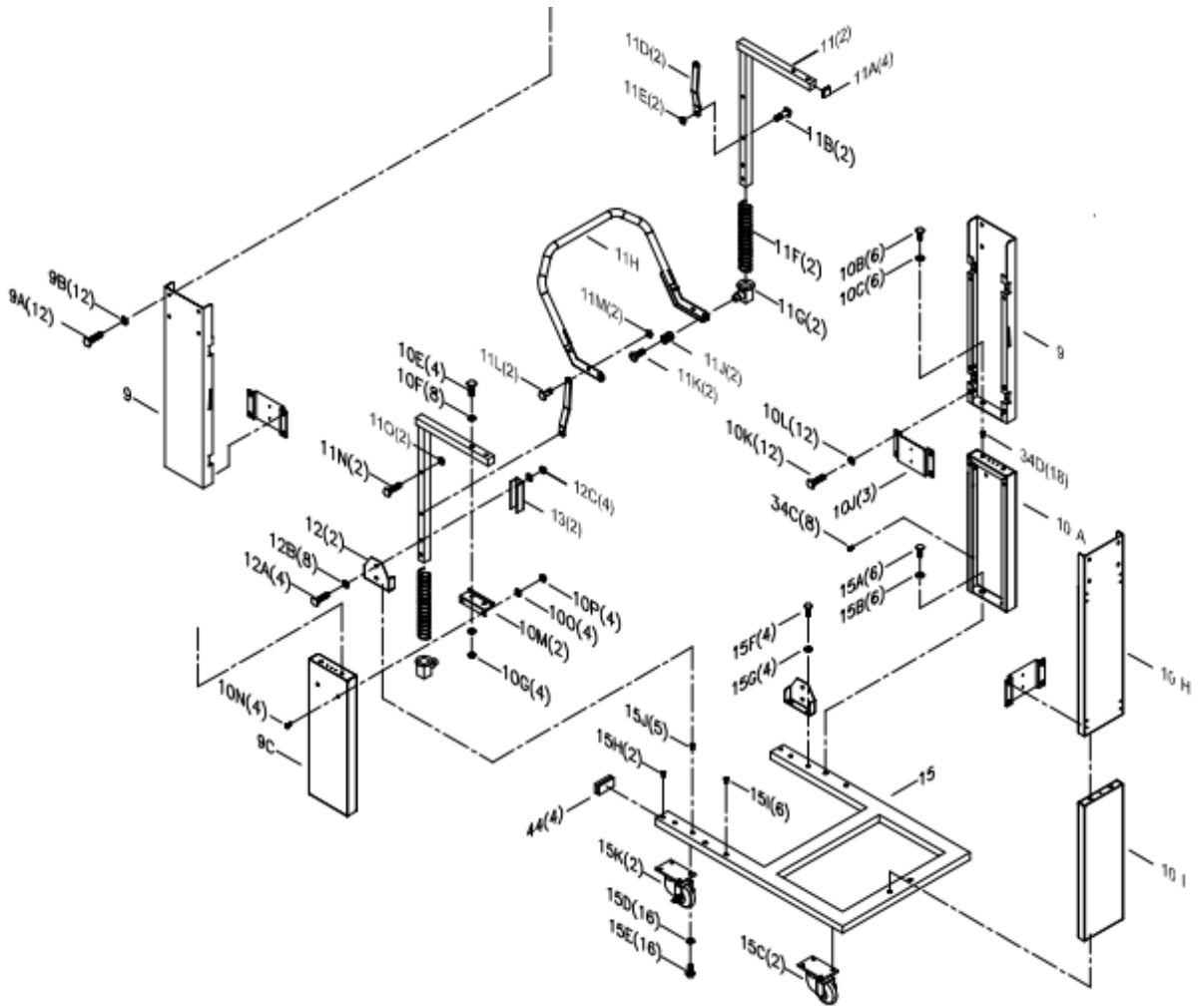

Conteneur à déchets

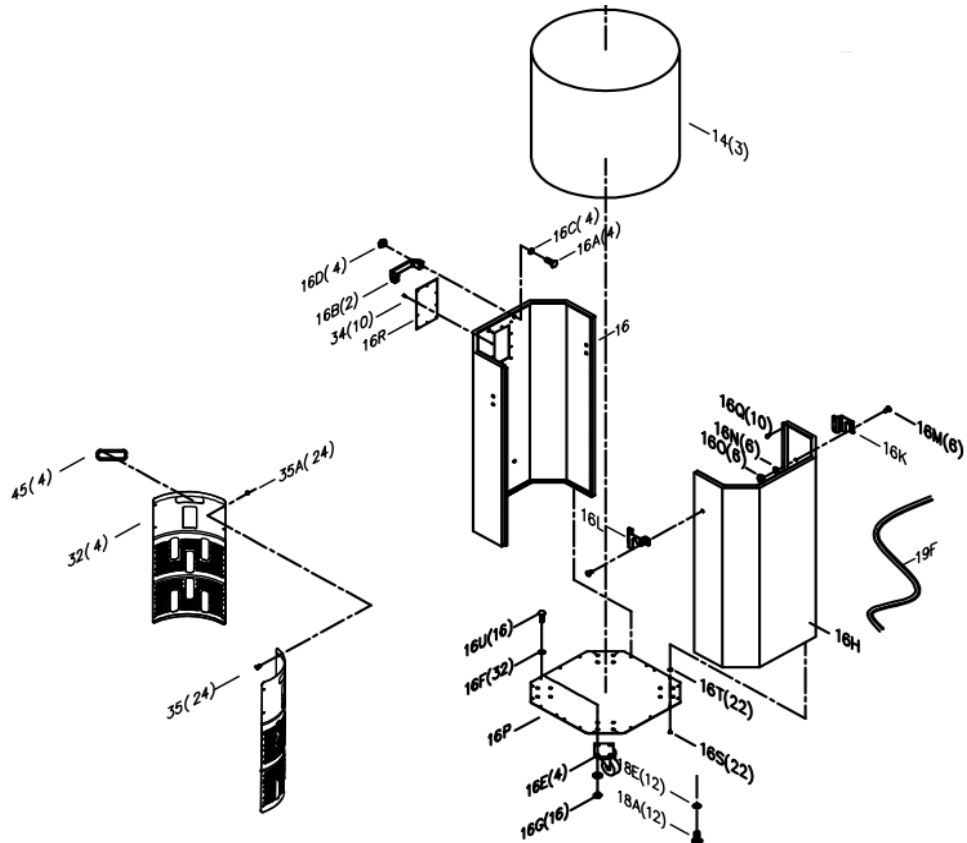

REF #	PART NUMBER	PART NAME	DESCRIPTION	QTY
16U	PDCCF15110-16U	HEX BOLT	5/16" x 3/4"	16
16F	PDCCF15110-16F	FLAT WASHER	5/16" x 3/4"	32
16G	PDCCF15110-16G	HEX NUT	5/16"	16
16H	PDCCF15110-16HV2	OCTAGON DRUM BACK PANEL		1
16K	PDCCF15110-16K	LEFT SIDE PLATE		1
16L	PDCCF15110-16L	RIGHT SIDE PLATE		1
16M	PDCCF15110-16M	CARRIAGE BOLT	1/4" x 1/2"	6
16N	PDCCF15110-16N	FLAT WASHER	1/4" x 1"	6
16O	PDCCF15110-16O	HEX NUT	1/4"	6
16P	PDCCF15110-16PV2	OCTAGON DRUM BASE PANEL		1
16R	PDCCF15110-16R	WINDOW		1
16S	PDCCF15110-16SV2	SHEET METAL SCREWS	M4	22
16T	PDCCF15110-16TV2	PLASTIC BOLT END CAP	M4	22
16Q	PDCCF15110-16Q	THREAD BOLT	M4 x 12mm	10
17	PDCCF15110-17	INTAKE CYLINDER		1
17A	PDCCF15110-17A	HEX BOLT	5/16" x 5/8"	4
17B	PDCCF15110-17B	FLAT WASHER	5/16" x 3/4"	4
18	PDCCF15110-18	CYCLONE BARREL	5/16" x 3/4"	1
18A	PDCCF15110-18A	HEX BOLT	5/16" x 3/4"	12
18B	PDCCF15110-18B	FOAM TAPE	3 x 6mm x 10M	1
18D	PDCCF15110-18D	CYCLONE FUNNEL		1
18E	PDCCF15110-18E	FLAT WASHER	5/16" x 3/4"	12
18F	PDCCF15110-18F	HEX BOLT	5/16" x 3/4"	12
18G	PDCCF15110-18G	FLAT WASHER	5/16" x 3/4"	24
18H	PDCCF15110-18H	HEX NUT	5/16"	12
19	PDCCF15110-19	OCTAGON DRUM LID		1
19A	PDCCF15110-19A	HEX BOLT	5/16" x 3/4"	6
19B	PDCCF15110-19B	FLAT WASHER	5/16" x 3/4"	12
19C	PDCCF15110-19C	HEX NUT	5/16"	6
19D	PDCCF15110-19D	PLUG	MSP-16	1
19E	PDCCF15110-19E	NUT	AGL-16	1
19F	PDCCF15110-19F	RUBBER GASKET	1400mm	1
20	PDCCF15110-20	BAND CLAMP	Ø 400mm	1
20A	PDCCF15110-20A	SPRING BAND CLAMP	Ø 400mm	1
21	PDCCF15110-21	ROTATION HANDLE		1
21A	PDCCF15110-21A	HEX LOCK NUT	3/8"	1
21B	PDCCF15110-21B	FLAT WASHER	3/8" x 7/8"	1
22	PDCCF15110-22	ROTATION CRANK	210, 35, 4.5t	1
22A	PDCCF15110-22A	HEX BOLT	5/16" x 3/4"	1
22B	PDCCF15110-22B	FLAT WASHER	5/16" x 1-3/16"	1
22C	PDCCF15110-22C	GEAR	Ø20mm	1
22D	PDCCF15110-22D	HEX BOLT	1/4" x 3/4"	4
22E	PDCCF15110-22E	FLAT WASHER	1/4" x 3/4"	4
22F	PDCCF15110-22F	BEARING	Ø70, Ø20.5, 7t	1
22G	PDCCF15110-22G	SEAL		1
23	PDCCF15110-23V2	ROTATION SHAFT		1

23A	PDCCF15110-23A	HEX BOLT	1/4" x 5/8"	8
23B	PDCCF15110-23B	FLAT WASHER	1/4" x 1/2"	16
23C	PDCCF15110-23C	PADDLE		2
23D	PDCCF15110-23D	PADDLE BRANCH		4
23E	PDCCF15110-23E	HEX LOCK NUT	1/4"	8
23F	PDCCF15110-23F	ROTATION SHAFT CONNECTION		1
23G	PDCCF15110-23G	HEX BOLT	5/16" x 1-1/2"	1
23H	PDCCF15110-23H	FLAT WASHER	5/16" x 3/4"	2
23I	PDCCF15110-23I	HEX LOCK NUT	5/16"	1
24	PDCCF15110-24	CANISTER FILTER	Ø 400x500mm L	1
24A	PDCCF15110-24A	ROTATION SHAFT BASE		1
24B	PDCCF15110-24B	SHEET METAL PHILIPS BOLT	3/16" x 3/4"	4
24C	PDCCF15110-24C	HEX BOLT	5/16" x 3/4"	1
24D	PDCCF15110-24D	FLAT WASHER	5/16" x 7/8"	1
24E	PDCCF15110-24E	FOAM TAPE	3 x 25mm x 1.5M	1
25	PDCCF15110-25	PLASTIC BAG	Ø 400 x 600mm	3
27	PDCCF15110-27	INTAKE MANIFOLD	6"X1 / 4"X2 ports	1
27A	PDCCF15110-27A	SHEET METAL BOLT	M4 x 12mm	3
28	PDCCF15110-28	RUBBER CAP	4"	1
32	PDCCF15110-32	DRUM INSERT		4
33	PDCCF15110-33	FLAT HEAD BOLT	M4 x 6mm	4
34	PDCCF15110-34	RIVET	03.II	10
34A	PDCCF15110-34A	FLAT WASHER	1/8" x 5/16"	6
34C	PDCCF15110-34C	RIVET NUT	1/4"	8
34D	PDCCF15110-34D	RIVET NUT	5/16"	18
35	PDCCF15110-35	ROUND HD BOLT	3/16" x 1/2"	24
35A	PDCCF15110-35A	NUT	3/16"	24
36	PDCCF15110-36V2	FREQUENCY REMOTE SWITCH		1
44	PDCCF15110-44	RUBBER PLUG	30 x 60mm	4
45	PDCCF15110-45	RUBBER HANDLE FOR DRUM INSERT		4
46	PDCCF15110-46	SILICONE	Tube	1
47	PDCCF15110-47	CROSSBAR		1